

## キッチン関連機器

### 電動昇降吊戸棚(食器乾燥庫) LED照明

#### デッドスペースを有効活用する便利収納

スイッチひとつで、使うときだけ手元に降ろす、「電動昇降吊戸棚」です。これまで手の届きにくかった高所もラクに使えて、機能的な収納でムダな動きをなくし、快適なキッチンをつくれます。

#### ●細やかな工夫が家事をサポート。うれしい乾燥・あたため機能。

##### ■自動食器乾燥コース(最大120分)

約65℃の熱風を循環させることで、乾きムラを抑え手早くしっかり乾燥できます。

##### ■食器あたためコース(20分) ※食器の乾燥を行うコースではありません。

温かい料理は温かい食器でいただくと、いっそうおいしくいただけます。手料理をよりいっそうおいしくしてくれる、気配り機能を搭載しました。

#### ●レバー式アップダウン機構

戸棚の上げ下げは、昇降レバーを軽く押すだけの電動式。収納量が多くても指一本で操作できます。

#### ●上棚広びろ大容量設計

効率的な製品設計によって、背の高いグラスも、上棚に収納できます。

#### ●オートリフトアップ扉

戸棚の上げ下げに合わせて、自動的に扉が開く運動開閉式。そのつど、自分で扉を開け閉めする煩わしさがありません。また、地震に備えて、扉が勝手に開くことがないように設計されているので、大切な食器や収納品の落下も防げます。

#### ●オートアップモード

オートランプが点灯中の場合、昇降レバーを一度上げれば、手を離しても最上部まで自動上昇。最後まで手を添える必要がありません。(上昇のみの機能)

#### ●LEDハンドライト

料理をするときはもちろん、食器を洗うときなど、作業がしやすいよう手元を明るく照らします。



■操作時イメージ写真



大容量の上棚



操作パネル



LEDハンドライト



#### ●リモコン付属モデル (KEL-B090DR35)

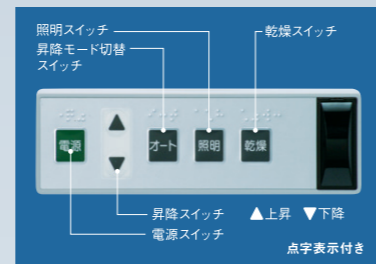

付属のリモコンは、お好みで操作しやすい場所に取り付けられるユニバーサルデザイン。性別や年齢、体格の違いに関係なく、すべてのユーザーに使いやすいカタチを追求してつくられました。リモコンによって、すべての操作をこなすことができるので、本体の操作パネルまで手を伸ばさなくとも、ラクな姿勢で作業ができるようになりました。また、リモコンにチャンネル切替を採用したことで、2台並べて設置しても、それぞれ個別にリモコン操作ができます。

### 取付け場所の確認 (mm)

#### ■取付け壁面の構造および強度

- 補強棧の取付は大工事業者へ依頼してください。
- 庫内に収納物を入れると、総質量は約70kgとなります。
- 補強棧の位置および強度を確認し、不具合があれば修正してください。

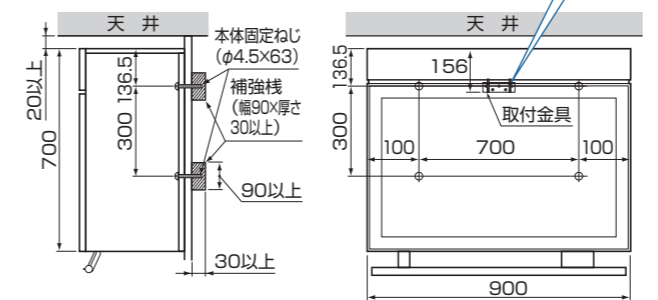

#### ■取付け場所

(シンク上部に取付ける場合)

- ガスコンロ、電気コンロ等の加熱機器や、湯沸器等から150mm以上離して設置してください。(幅600mmガスコンロの場合)
- 食器乾燥庫の側面は不燃仕様になっていませんのでレンジフードと隣接して取付けしないでください。

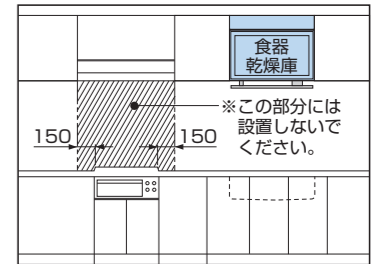

#### ■窓枠について

- サッシ等の窓枠の突出寸法は30mm以下にしてください。昇降棚を降ろさせたときに、当たる恐れがあります。

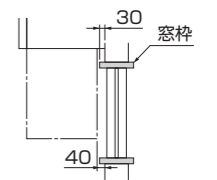

### 電気配線 (mm)

#### ■電気配線(AC100V)、アース線の取出位置

- 天井面の下記の位置に取出口を設け、ここから電源ケーブルおよびアース線を約1m引出します。

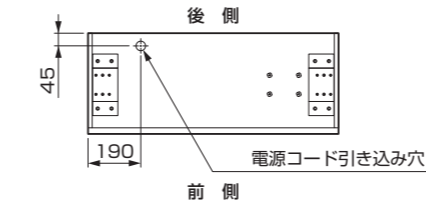

#### ●皮むき寸法

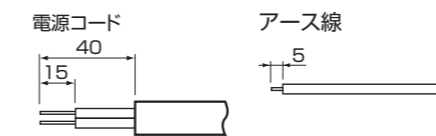

#### ■電源コードの接続

- 電源コード、アース線が長い場合はカットしてください。
- 電源コードはVVFケーブル(φ1.6またはφ2.0)を使用し、被覆部まで確実に端子台に差し込んでください。接続後、コードを引っ張って接続が確かかどうか確認してください。

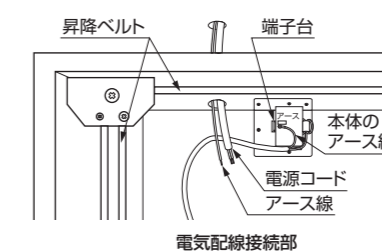

### 接地(アース)について

#### ■アース線の接続

- アース線は先端に4mmねじ用の丸形圧着端子をつけ、ゆるまないようナットで確実に締め付けてください。
- 漏電による感電事故の防止や、製品の性能を維持するために、必ずアースを設けてください。(D種 接地相当)

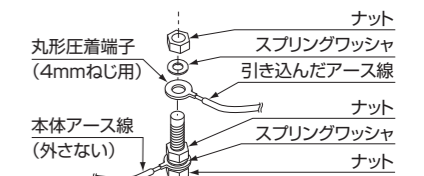

### 安全に関するご注意

- ご使用前に取扱説明書をよくお読みの上、正しくお使いください。
- 漏電による感電事故を防止するために、必ずアースを設けてください。(D種 接地相当) アースは他の電気器具と共有したり、ガス管・水道管への接続は危険ですので絶対お止めください。
- 設置工事は専門の業者にご依頼ください。また、設置の前に取付・設置説明書をお読みになり正しく確実に取り付けてください。特に壁面などに取り付ける製品の場合は取付面の強度を十分に確実にしてください。

### お買い物・使い方・修理のご相談は

#### お客様ご相談センター

0120-610-087

受付時間:9:00~17:00

FAX 03-6862-9107 (通信料:有料)

受信時間:24時間

ご依頼の際は以下の内容をお知らせください。

- 製品の商品名および形名、製造番号
- 症状 ●設置日 ●お名前、ご住所、お電話番号

- お客様からご提供いただいた個人情報は、修理やご相談への回答、カタログ発送などの情報提供に利用いたします。
- 利用目的の範囲内で、当該製品に関連する企業や協力会社に、お客様の個人情報を提供する場合があります。
- お電話は、内容の確認と商品機能やサービスの質の向上などを目的として、記録・録音させていただくことがあります。あらかじめご了承ください。

### 仕様表

形名	KEL-B090D35	KEL-B090DR35
タイプ	食器乾燥庫	食器乾燥庫リモコン付
外径寸法(mm)	幅900×奥行372×高さ775(本体高さ700)	
庫内有効寸法(mm)	幅790×奥行305×高さ500	
質量	約41kg	
消費電力(50/60Hz)	乾燥300W / 昇降130W / LED照明10W	
定格電圧	AC100V 50/60Hz共用	
電源接続	端子台直結式	
リモコン	-	付属
収納容量	食器6人分/まな板専用スペース	
最大収納量	約25kg	
乾燥コース	自動食器乾燥コース(最大120分運転) 食器あたためコース(20分運転) ※食器の乾燥を行うコースではありません。	
棚仕様	食器カゴ:ステンレス(SUS304) / 2段・箸立て付き	
収納の目安	大皿7枚、中皿7枚、小皿10枚、茶碗6コ、汁椀6コ、湯呑み8コ、コップ8コ、箸、スプーン、フォーク、ナイフ類5~6人分	

## 金澤工業株式会社

〒306-0226 茨城県古河市女沼1663番地  
電話 0280(92)3030(代) FAX 0280(92)3035  
http://www.kanazawakogyo.co.jp

お買上は親切とサービスをお届けする当店です

### 蒸気排出ユニット

#### キッチン空間がひろがるスマート収納

炊飯器などキッチン家電から出る高温の蒸気は、キャビネットを早く傷める原因となります。蒸気排出ユニットは、そんな問題を解決しました。

強力なファンで蒸気を吸い込むと庫外へ排出します。炊飯器やポットなどを置くスライド台を収納したまま使えるから、キッチンスペースをより広く使えるようになりました。



\*キャビネット、家電製品は含まれません。

#### ●ポットと炊飯器など、2つの家電品を同時に使用可能※1

2つの屋内分岐ブレーカから2回路の接続が可能。収納庫の2つのコンセントで消費電力の大きいポットや炊飯器が同時に使用でき、さらに置き位置も左右どちらにでも置けるレイアウトフリー設計です。

※1 1回路につき最大定格電力は1480Wとなります。1回路のみを接続することもできますが、その際は収納庫コンセント合計の最大定格電力は1480Wとなります。

※2 家具製造業者様などが、家電収納ユニットなどに蒸気排出ユニットを組み込む場合、電気用品安全法に伴う手続きや届出が必要になります。

※3 本製品は扉付き家電収納庫には取付けできません。

#### ●低騒音設計

吸込みファン、モーターや風洞構造の最適化により、低騒音化を実現。



DSR: シルバーメタリック



DKR: ブラックメタリック

### 仕様表

形名	KSV-B090DSR/DKR	KSV-B075DSR/DKR	KSV-B060DSR/DKR
タイプ	薄型低騒音タイプ		
操作パネルカラー	DSR: シルバーメタリック / DKR: ブラックメタリック		
定格電圧	AC100V 50/60Hz共用		
消費電力(50/60Hz)	13/12W		
外径寸法(mm)	幅896×奥行383×高さ68	幅746×奥行383×高さ68	幅596×奥行383×高さ68
質量	約6kg	約5kg	約4kg
電源接続	端子台直結式		
収納台数	IH炊飯器・電気ポット・コーヒーメーカー等 計2台		
騒音値(dB)	38dB以下(前正面)		

形名	KSV-B090SSR	KSV-B075SSR	KSV-B060SSR
タイプ	スタンダードタイプ		
操作パネルカラー	SSR: ライトグレー		
定格電圧	AC100V 50/60Hz共用		
消費電力(50/60Hz)	10/9W		
外径寸法(mm)	幅896×奥行383×高さ80	幅746×奥行383×高さ80	幅596×奥行383×高さ80
質量	約6kg	約5.5kg	約4.5kg
電源接続	端子台直結式		
収納台数	IH炊飯器・電気ポット・コーヒーメーカー等 計2台		
騒音値(dB)	40dB以下(前正面)		

### 取付け場所の確認 (mm)

#### レール取付位置 および 電源接続部開口位置の標準寸法

●専用取付金具は、キャビネット側板の厚さが15mm~18mmの家電収納庫に対応しています。

(注1) 扉付き家電収納庫には、取付けできません。

#### ■キャビネット電源電線 引き込み穴位置寸法

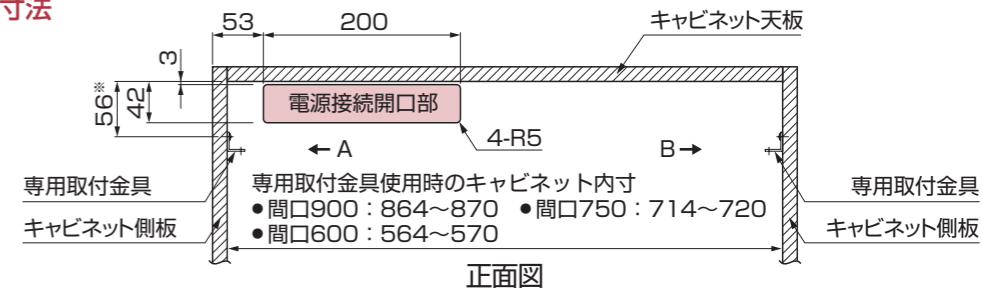

#### ■専用取付金具キャビネット取付 ネジ孔位置寸法

※下記寸法56mmについては、「キャビネット天板下面」から「蒸気排出ユニットパネル部上面」との隙間が3mmになります。

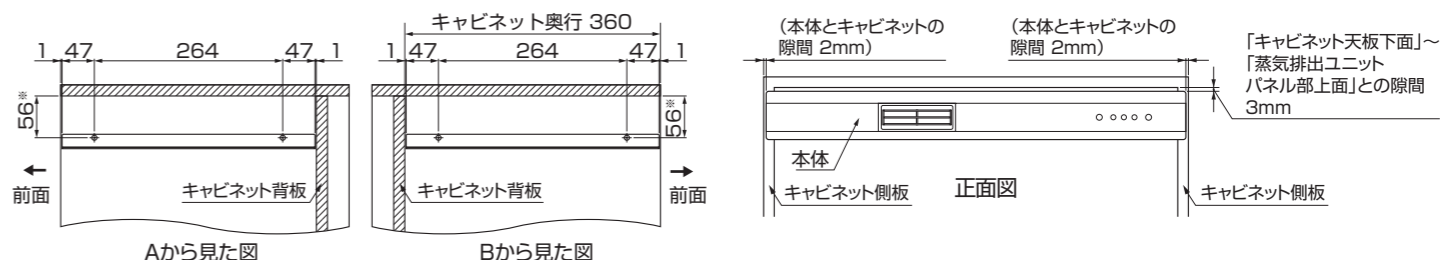

(注2) 本体と専用取付金具をネジで固定するときには、本体とキャビネットの隙間は左右同じになるようにしてください。基準の隙間は左右各々2mmです。

(注3) 収納庫奥行は360mmを守ってください。  
(注4) スライドテーブルから収納庫天面までの内法高さ推奨寸法は430mmです。収納する炊飯器、ポットの寸法については取扱説明書をご確認ください。

### 電気配線例

※屋内の設置環境に応じて下記を参照してください。

#### ■2回線接続時の配線方法

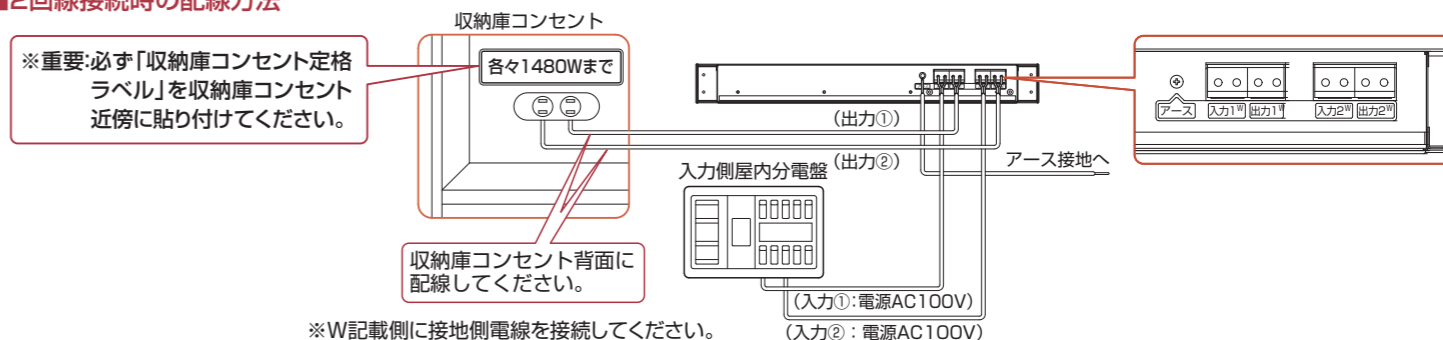

#### ■1回線接続時の配線方法

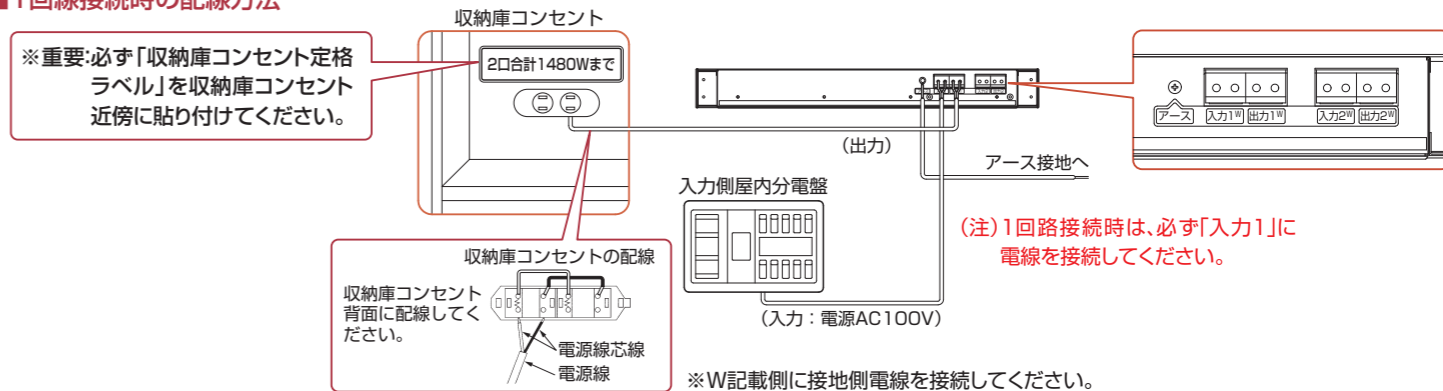

### 接地(アース)について

- 漏電による感電事故を防止するために、必ずアースを設けてください。(D種 接地相当)
- アースは、他の電気器具と共有したり、ガス管・水道管への接続は危険ですので絶対お止めください。